

Zusammenwirken von Kräften

Zusammenwirken parallel gleichgerichteter Kräfte

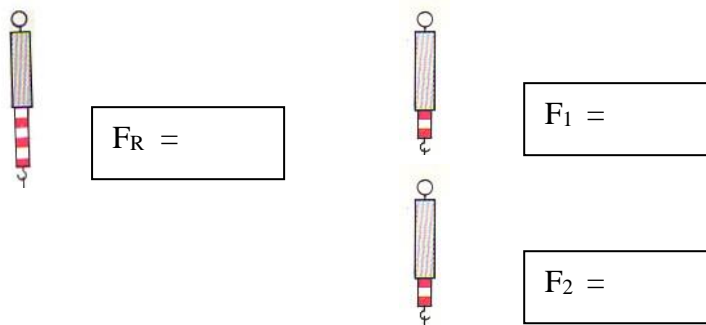

Merksatz: Eine Kraft F lässt sich durch zwei gleichgerichtete Kräfte F_1 und F_2 ersetzen.

$$F_R = F_1 + F_2$$

oder umgekehrt:

Zwei gleichgerichtete Kräfte F_1 und F_2 addieren sich zur Kraft F .

$$F_1 + F_2 = F_R$$

Die Kraft F_R nennt man auch die Resultierende (= Ergebniskraft)

Kräfte kann man durch Kraftpfeile darstellen. Jeder Kraftpfeil hat einen Angriffspunkt und eine Krafrichtung. Die Länge des Kraftpfeils gibt die Stärke der Kraft an.

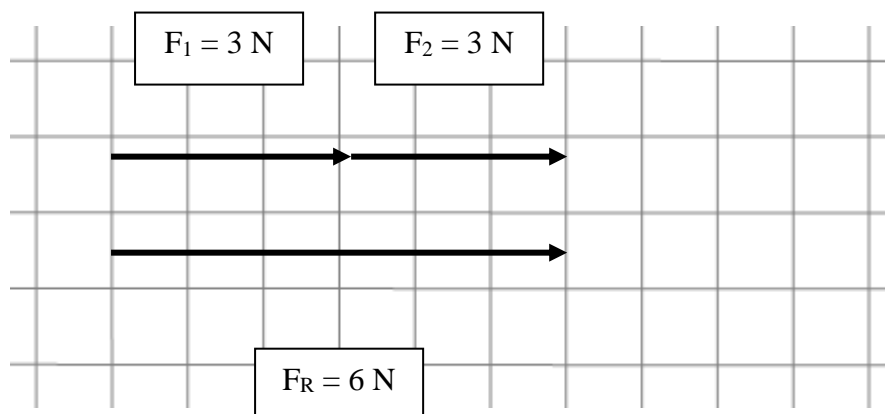

Schülerhilfe für einen Hefteintrag



$F_R =$



$F_1 =$



$F_2 =$



$F_R =$



$F_1 =$



$F_2 =$